

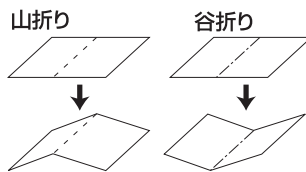

—— (切取線)  
- - - (折り線) 山折り  
- - - (折り線) 谷折り

マメ知識



それぞれのパーツを切取線に沿って切り、はじめにすべてのパーツを折り線に沿って山折りもしくは谷折りに折っておきます。

お店屋さんシリーズ〈駄菓子屋さん〉 組立説明書① (家)

●左右の壁を組み立てます。

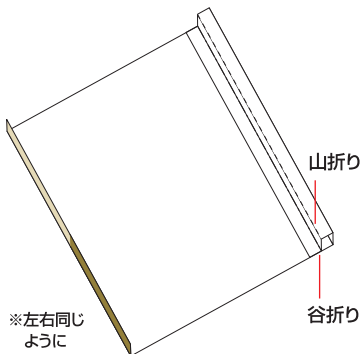

●左右の壁と床を貼り合わせます。

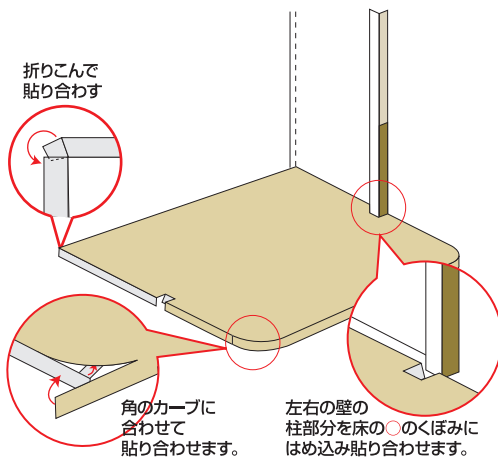

●後の壁を貼り合わせます。

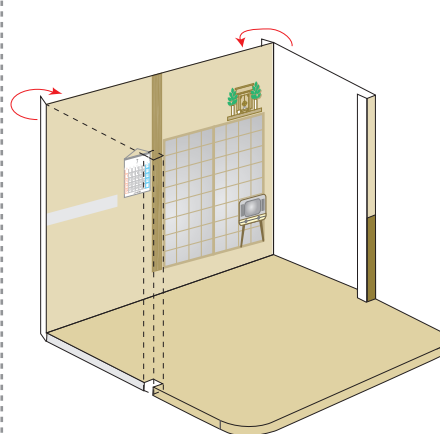

●天井を貼り合わせた後、後ろ壁紙を貼ります。

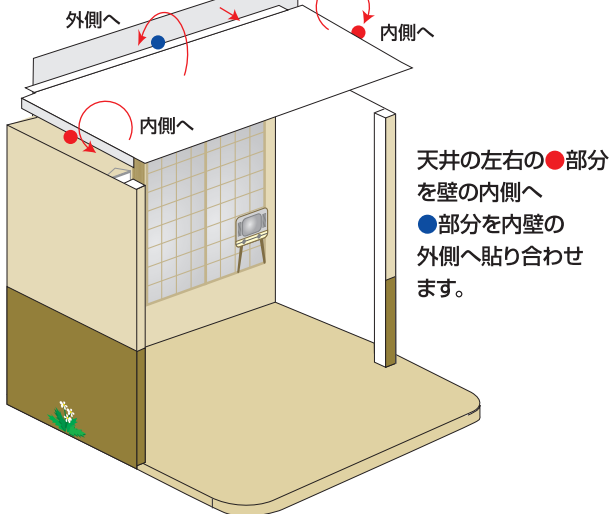

●床の補強をします。

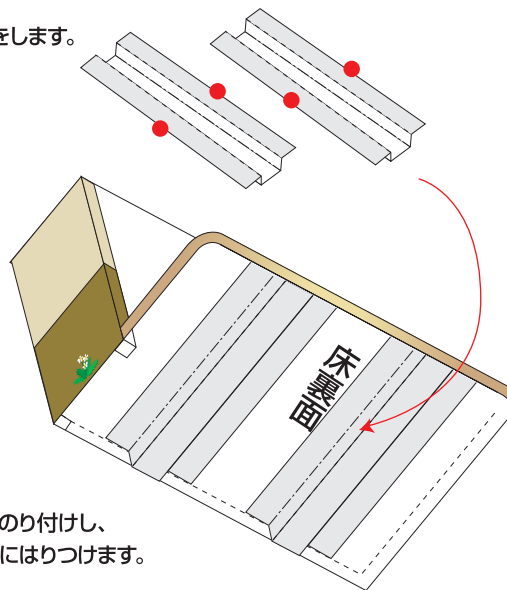

●左右の内壁を貼り合わせ、屋根の左右の部分を取り付けます。

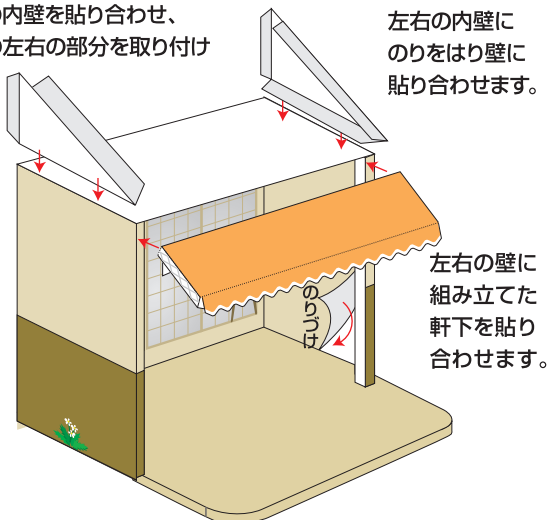

●屋根の部分を上からかぶせ貼り合わせます。

●看板を組み立て屋根に貼付けます。

●外壁の好きな場所へポスターを貼れば出来上がりです。

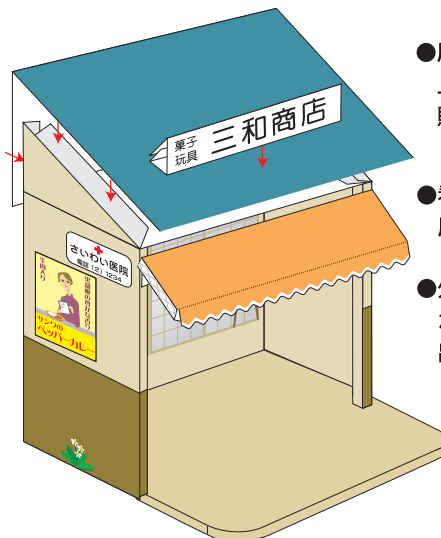

完成



—— (切取線)  
- - - (折り線) 山折り  
- - - (折り線) 谷折り

マメ知識

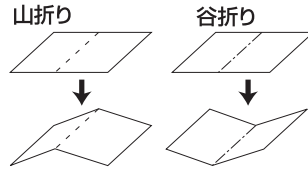

それぞれのパーツを切取線に沿って切り、はじめにすべてのパーツを折り線に沿って山折りもしくは谷折りに折っておきます。

お店やさんシリーズ〈駄菓子屋さん〉 組立説明書 2 (その他)

ジュース冷蔵庫・アイス冷凍庫

＜ジュース冷蔵庫＞ ●折り線で折って箱型に組み立て貼り合わせます。

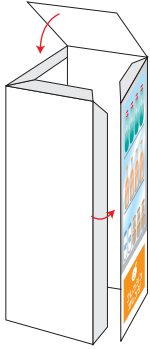

＜アイスクリーム冷凍庫＞

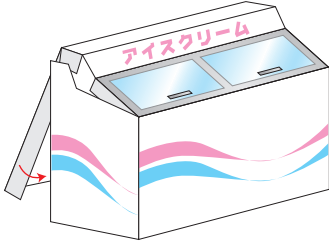

棚

●折り線で折って箱型に組み立て貼り合わせます。棚の前面と側面にくじを飾ります。

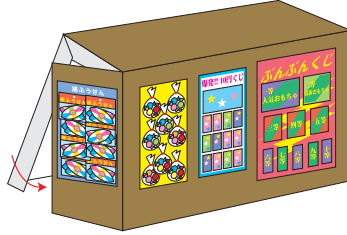

プラモデル・がちゃぽん

●折り線で折って箱型に組み立てます。  
＜プラモデル＞      ＜がちゃぽん＞

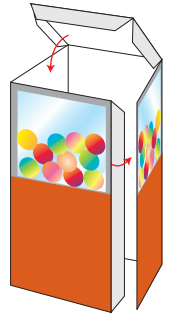
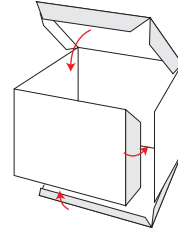

花火・駄菓子

＜花火＞

花火はジャバラ折りに

花火入荷

●折り線で折って組み立て、箱になるようにのりしろをのり付けし、余ったペロ部分は外側に折り、貼り合わせる。上げ底を箱に入れ、ジャバラ折りにした花火を入れる。駄菓子の箱も同様に。

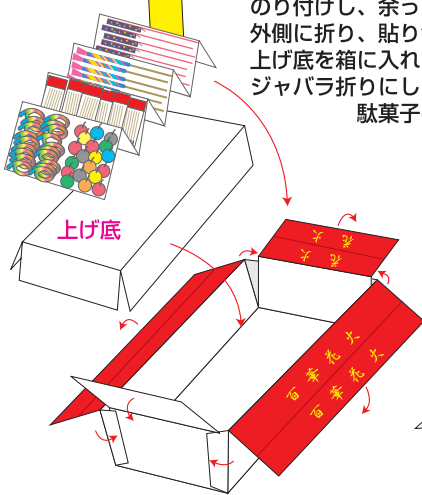

＜駄菓子＞

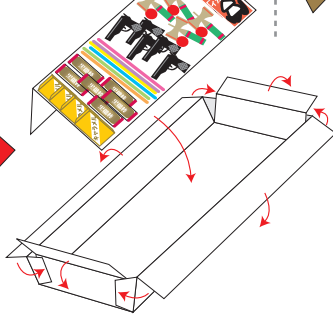

駄菓子の台

●折り線で折って箱型に組み立て貼り合わせます。

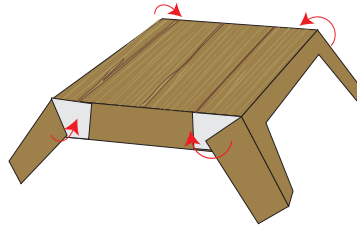

せんべいの瓶

●せんべいの瓶は丸めてのり付けし、上にふたを貼る。

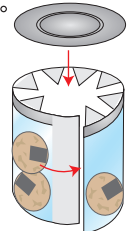

ネコと座ぶとん、茶菓子

●折り線で折って組み立て貼り合わせます。

＜ネコ＞

頭の部分を軽くのり付け

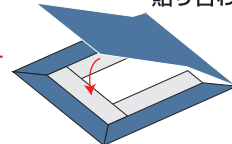

＜座ぶとん＞



ちゃぶ台

●折り線で折って脚の部分を組み立て、丸めながら天板部分に貼り合わせていきます。

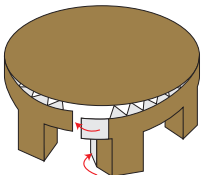

壁の棚

●折り線で折って組み立て貼り合わせ、壁に貼付けます。

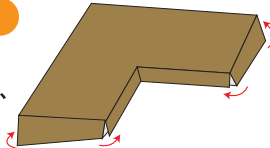

座敷

●折り線で折って箱型に組み立て貼り合わせます。

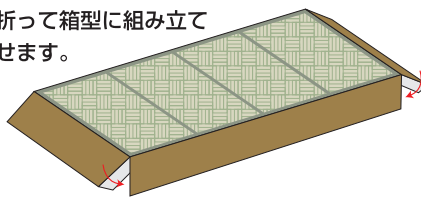

自転車

●折り線で折って貼り合わせます。

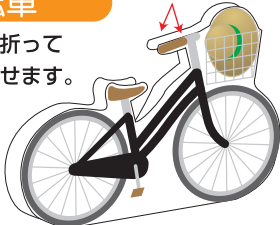

上部分をのり付け

ぞうり

●折り線で折って貼り合わせます。



折ってのり付け

裏でのり付け

●くじ・ラムネの垂れ幕などの位置参考にしてください。

