

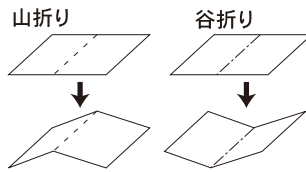

—— (切取線)  
- - - (折り線) 山折り  
- - - (折り線) 谷折り

ママ知識



それぞれのパーツを切取線に沿って切り、はじめにすべてのパーツを折り線に沿って山折りもしくは谷折りに折っておきます。

お店屋さんシリーズ 〈パン屋さん〉 組立説明書 ① (家)

●左右の壁を組み立てます。

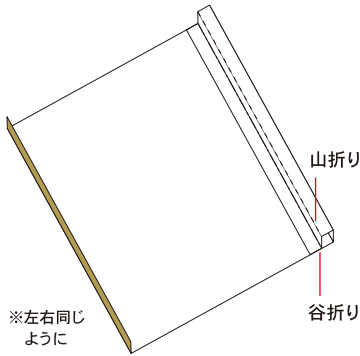

●左右の壁と床を貼り合わせます。

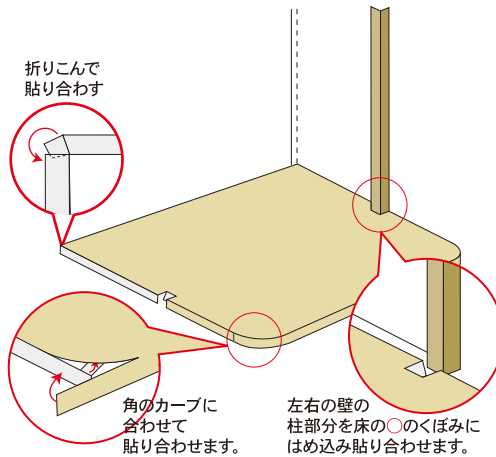

●後ろ外壁・内壁の窓はあらかじめ切って折り目を付けておきます。まず後ろの内壁を貼り合わせます。

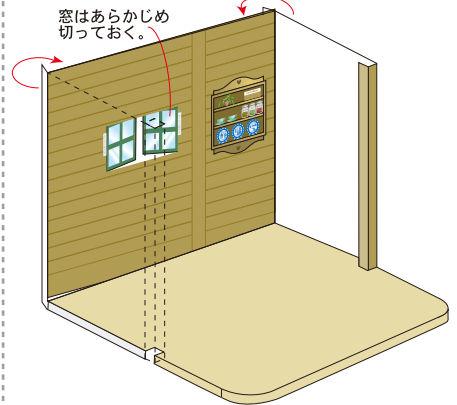

●天井を貼り合わせた後、後ろ壁紙を貼ります。

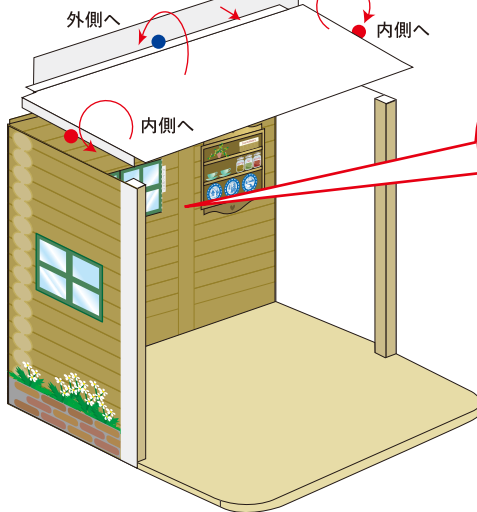

天井の左右の●部分を壁の内側へ●部分を内壁の外側へ貼り合わせます。

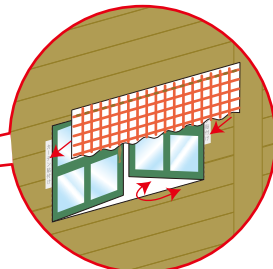

中の窓は開閉できるようになっています。後ろ外壁を貼るとき、窓の位置を合わせるように貼り合わせるときれいに仕上がります。内・外の窓の裏側どうしも貼り合わせます。内側からカーテンを貼ります。

●床の補強をします。

●部分にのり付けし、床の裏にはりつけます。

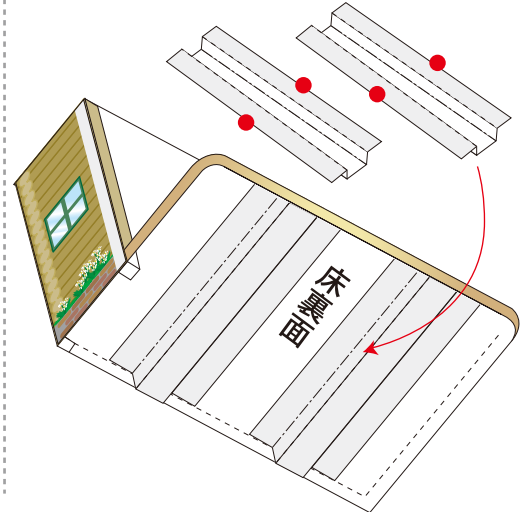

●左右の内壁を貼り合わせ、屋根の左右の部分を取り付けます。

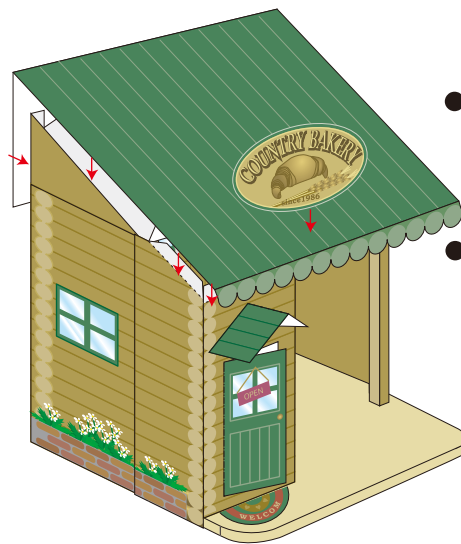
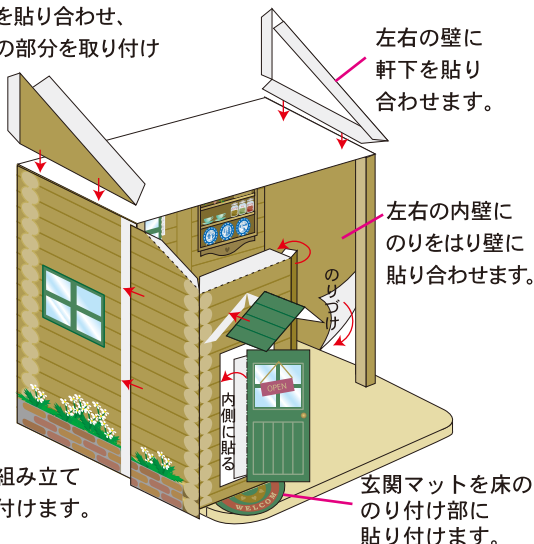

完成



—— (切取線)  
- - - (折り線) 山折り  
- - - (折り線) 谷折り

ママ知識

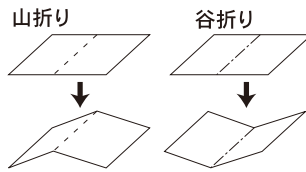

それぞれのパーツを切取線に沿って切り、はじめにすべてのパーツを折り線に沿って山折りもしくは谷折りに折っておきます。

お店屋さんシリーズ 〈パン屋さん〉 組立説明書 ②

L字棚

- 折り線で折って組み立て、それぞれを貼り合わせます。

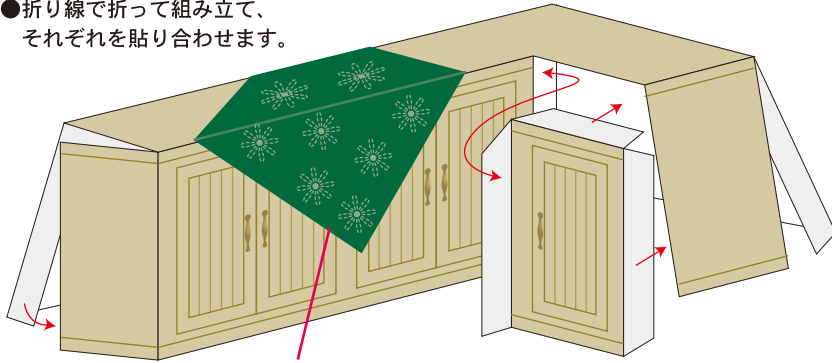

- L字棚用クロスを飾ります。

トング棚・トング

<トング棚>

- 折り線で折り、のりしろを貼り合わせ組み立てます。

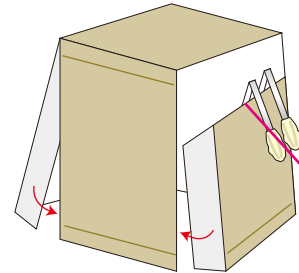

<トング>

- 切り取り折線で折ります。



折り曲げたトングはここに掛けます。

バスケット (丸)

- 内側の部品を柄が内になるように丸め、のりしろで貼付け、底の部分を円に沿うように貼付けます。

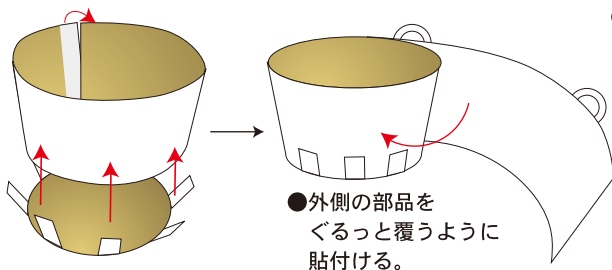

- 外側の部品をぐるっと覆うように貼付ける。

<パン/丸形バスケット>

- 折り線でジャバラ折りにし、丸形バスケットに入れます。

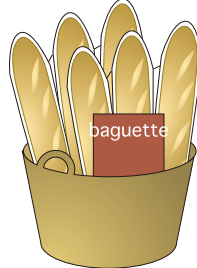

丸テーブル

- 折り線で折って脚の部分を組み立て、丸めながら天板部分に貼り合わせていきます。

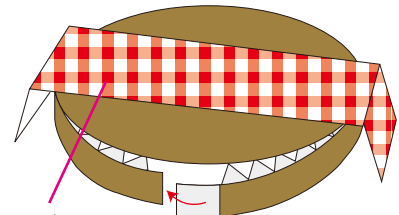

テーブルクロスを飾ります。

- 脚部分を組み立てて天板に取り付けます。

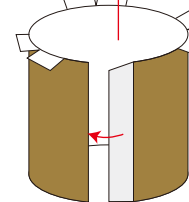

レジ棚

- 折り線で折って組み立て、それぞれを貼り合わせます。レジ棚用クロスを飾ります。

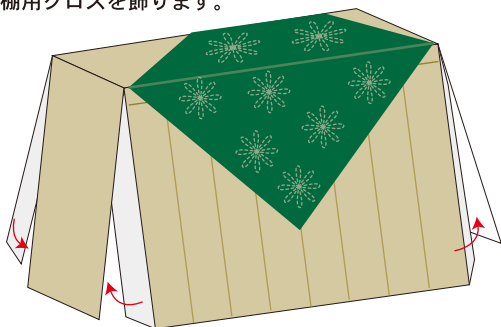

レジ

- 折り線で折り、のりしろを貼り合わせ組み立てます。

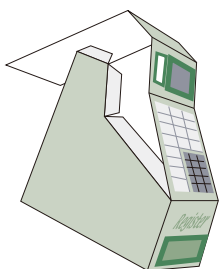

バスケット (角)

- 折り線で折って組み立て、箱になるようにのりしろをのり付ける。余ったペロ部分は外側に折り、貼り合わせる。

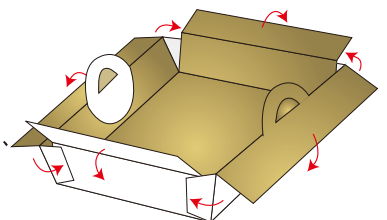

- 取りかごも同様の方法で組み立てます。

<パン/角形バスケット>

- 折り線でジャバラ折りにし、角形バスケットに入れます。品名カードは折線で折り、バスケットに取付けます。

