

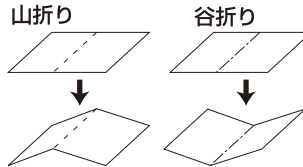

—— (切取線)
- - - (折り線) 山折り
- - - (折り線) 谷折り

マメ知識



それぞれのパーツを切取線に沿って切り、はじめにすべてのパーツを折り線に沿って山折りもしくは谷折りに折っておきます。

組立説明書 ① 救急車・路線バス・郵便車・花宅配車

① 警告灯

切取線に沿って切り取ったら箱状に組み立てて、パトカー本体の屋根に取り付けます。

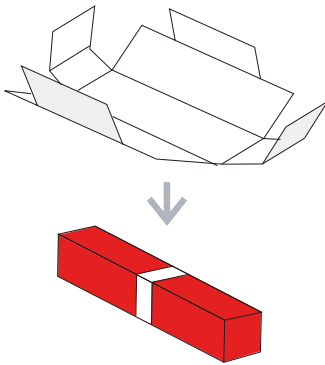

② 救急車本体

切取線に沿って切り、折り線のところをおったら、まずはじめに赤い丸印の部分のりづけしてください。

次に同色の○の部分のりつけてはりあわせてください。

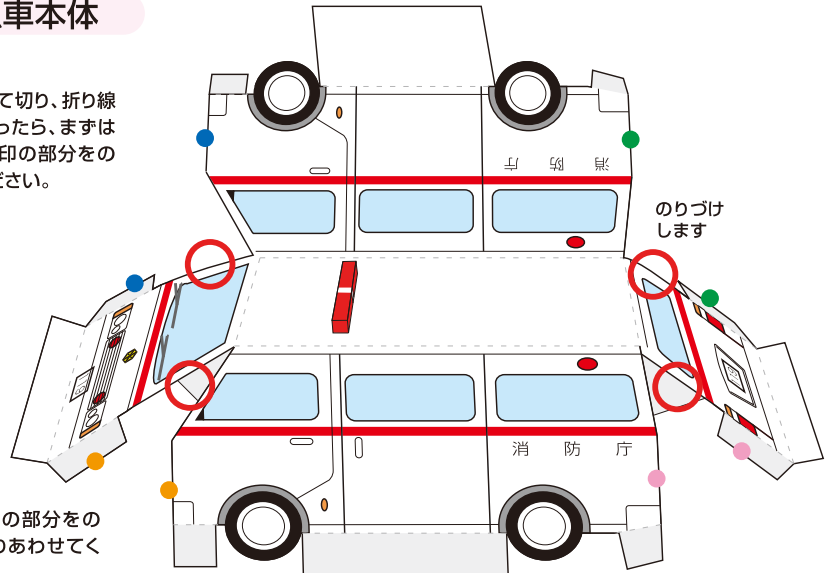

のりつけします

③ 次に同色の○の部分があのように、下面の角をはりあわせてます。

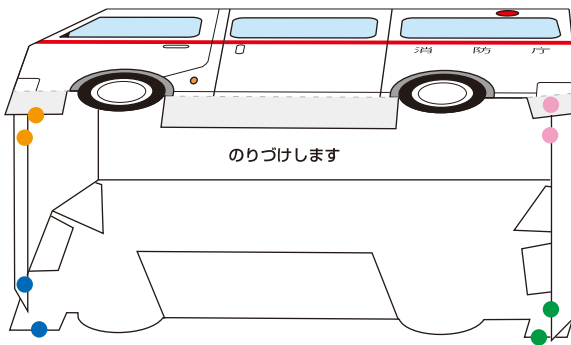

のりつけします

④ 最後に車の下面をはりあわせればできあがりです。

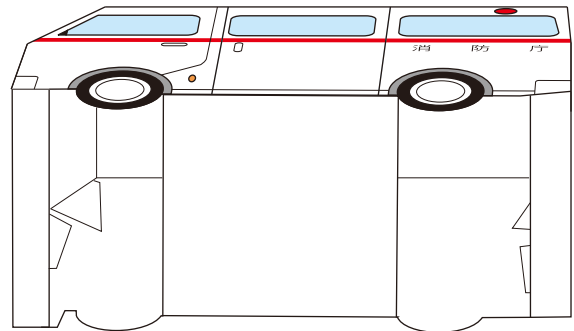

● その他、「路線バス」「郵便車」「花宅配車」も②～④のやり方で同じように組み立てます。

ペーパークラフトを作るときの注意!!

- *インクジェット用紙は、印刷面がデリケートです。強くこすったり、引っかいたりすると色が落ちたり、はげたりします。強くこすったり、引っかいたりしないようご注意ください。
- *おすすめのインクジェット用紙は、0.22mmくらいの厚めの用紙です。折り目を入れるときは、あらかじめカッターの背などで軽く折り目をなぞっておくと、折りやすくまたきれいに仕上がります。(力が強すぎると、切れてしまったり、印刷がはげてしまいますので十分ご注意ください。)

- *まるく折り曲げるものは、鉛筆やペンなど丸い棒状のものであらかじめ巻いて型を付けておくときれいなカーブに仕上がります。
- *差し込んで貼り付けるものは、差し込んだ後でのりを付けるほうがきれいです。(この場合、多少のりの付けにくい部分が出てきます。)
- *のりは、普通ののりでも大丈夫ですが、厚めの用紙では、しっかりのりを付けておかないとはがれやすくなってしまいます。この場合、木工用ボンドや両面テープを使うとよりきれいに仕上がります。
- *はさみやカッターを使いますので手などを誤って切らないように十分ご注意ください。



—— (切取線)
- - - (折り線) 山折り
- - - (折り線) 谷折り

マメ知識

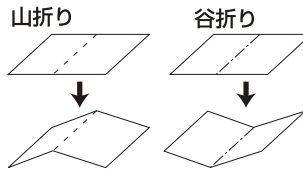

それぞれのパーツを切取線に沿って切り、はじめにすべてのパーツを折り線に沿って山折りもしくは谷折りに折っておきます。

組立説明書 ② パトロールカー・タクシー

① パトロールカー 警告灯

切取線に沿って切り取ったら箱状に組み立てて、パトカー本体の屋根に取り付けます。

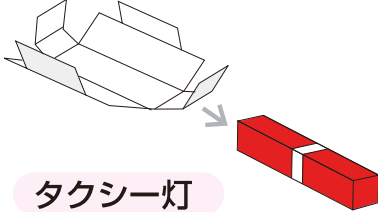

タクシー灯

切取線に沿って切り取ったらランプの部分の裏同士を貼り合わせ、タクシー本体の屋根に取り付けます。



② 本体

切取線に沿って切り、折り線のところをおったら、まずはじめに赤い丸印の部分のをりづけしてください。

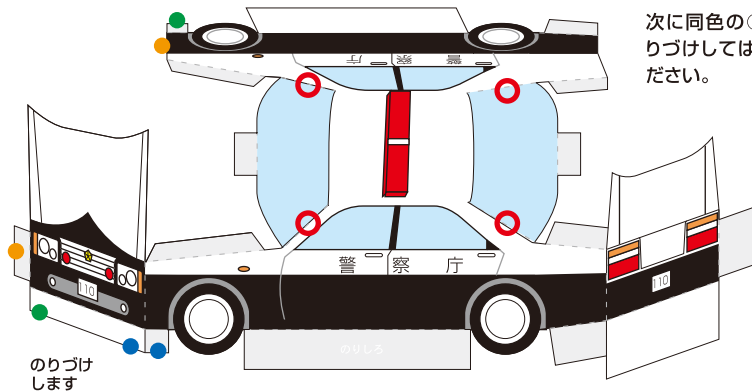

次に同色の○の部分のをりづけしてはりあわせてください。

③ 次に同色の○の部分をはりあわせて、フロント部分を仕上げてください。

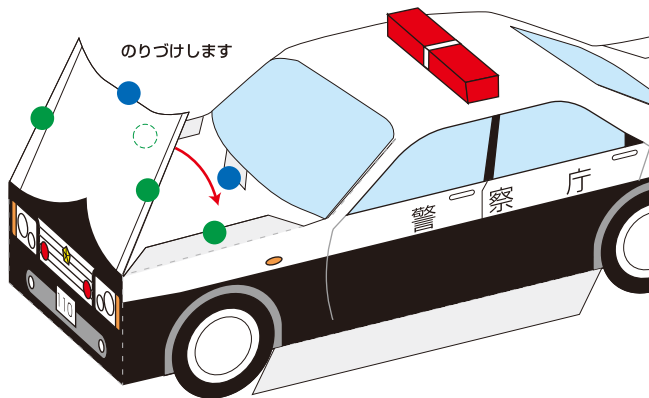

④ 次に同色の○の部分をはりあわせて、車両後部を仕上げてください。

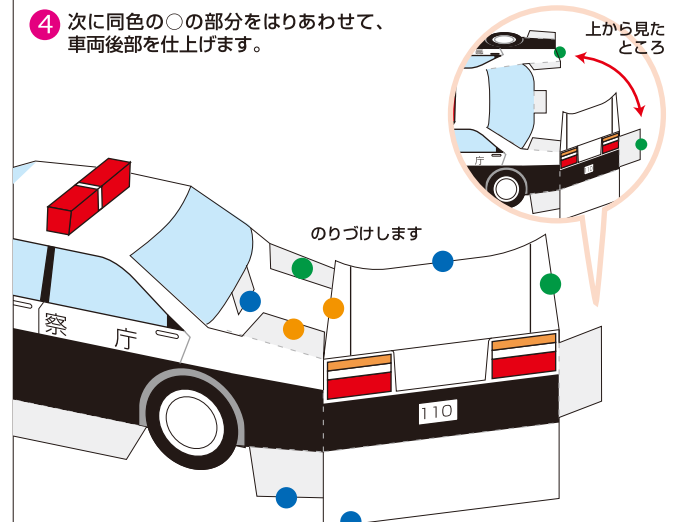

⑤ 最後に車の下面をはりあわせればできあがりです。

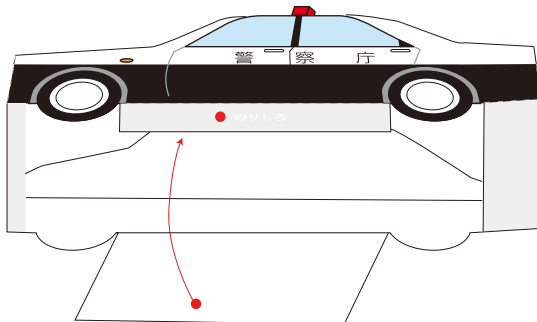

● 「タクシー」も②～⑤のやり方で同じように組み立てます。

ペーパークラフトを作るときの注意!!

- * インクジェット用紙は、印刷面がデリケートです。強くこすったり、引っかいたりすると色が落ちたり、はげたりします。強くこすったり、引っかいたりしないようご注意ください。
- * おすすめのインクジェット用紙は、0.22mmくらいの厚めの用紙です。折り目を入れるときは、あらかじめカッターの背などで軽く折り目をなぞっておくと、折りやすくまたきれいに仕上がります。(力が強すぎると、切れてしまったり、印刷がはげてしまいますので十分ご注意ください。)
- * なるべく折り曲げるものは、鉛筆やペンなど丸い棒状のものであらかじめ巻いて型を付けておくときれいなカーブに仕上がります。
- * 差し込んで貼り付けるものは、差し込んだ後でのりを付けるほうがきれいです。(この場合、多少のりの付けにくい部分が出てきます。)
- * のりは、普通ののりでも大丈夫ですが、厚めの用紙では、しっかりのりをつけておかないとはがれやすくなってしまいます。この場合、木工用ボンドや両面テープを使うとよりきれいに仕上がります。
- * はさみやカッターを使いますので手などを誤って切らないように十分ご注意ください。



—— (切取線)
- - - (折り線) 山折り
- - - (折り線) 谷折り

マメ知識

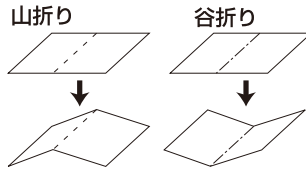

それぞれのパーツを切取線に沿って切り、はじめにすべてのパーツを折り線に沿って山折りもしくは谷折りに折っておきます。

組立説明書 ③ 消防車

① 本体

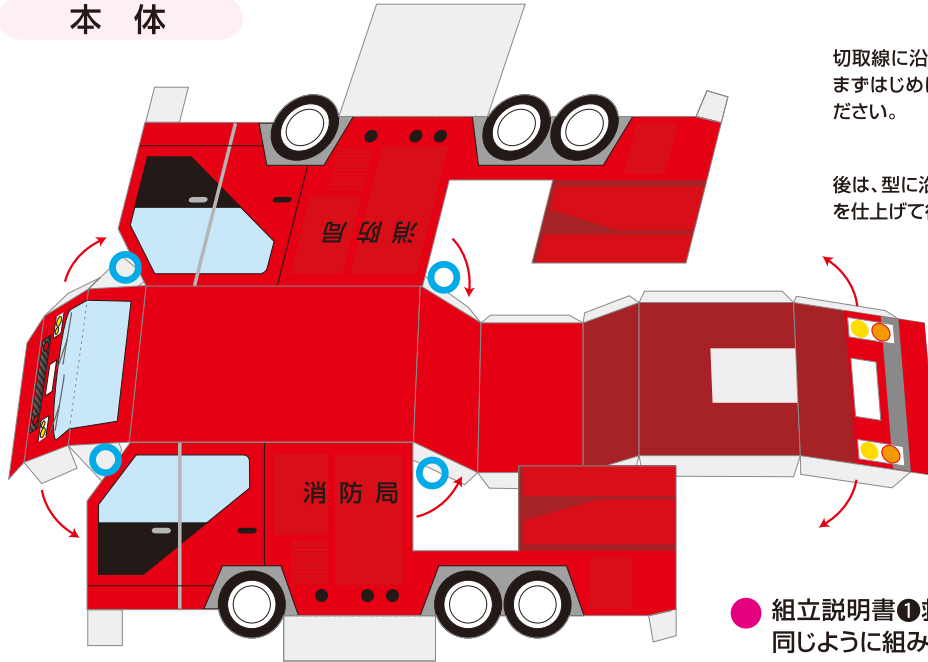

切取線に沿って切り、折り線のところをおったら、まずはじめに水色の丸印の部分のをりづけしてください。

後は、型に沿ってのりしろを貼り合わせ、本体の形を仕上げて行きます。

● 組立説明書①救急車等の②～④のやり方と同じように組み立てます。参照してください。

② はしご

切取線に沿って切り、折り線のところをおったら、まずはじめに裏返しにして●の部分のをりづけしてください。

次に表に戻して、図のようにのりしろを中に入れるようにして貼り合わせます。

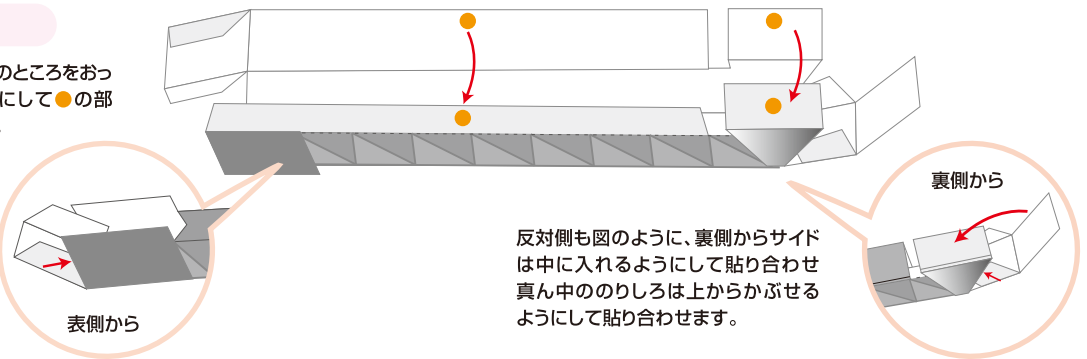

反対側も図のように、裏側からサイドは中に入れるようにして貼り合わせ真ん中ののりしろは上からかぶせるようにして貼り合わせます。

③ 最後にはしごを本体に乗せるようにして、本体ののりしろ部分に貼付けて出来上がり。

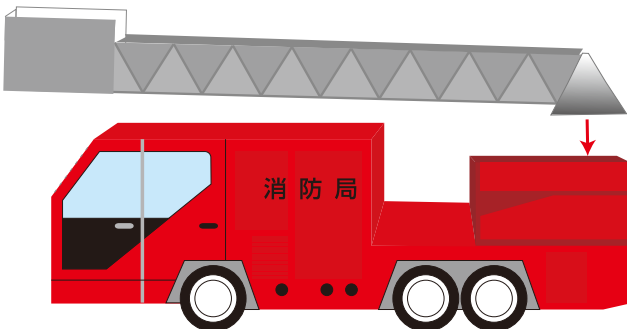

ペーパークラフトを作るときの注意!!

- *インクジェット用紙は、印刷面がデリケートです。強くこすったり、引っかいたりすると色が落ちたり、はげたりします。強くこすったり、引っかいたりしないようご注意ください。
- *おすすめのインクジェット用紙は、0.22mmくらいの厚めの用紙です。折り目を入れるときは、あらかじめカッターの背などで軽く折り目をなぞっておくと、折りやすくまたきれいに仕上がります。(力が強すぎると、切れてしまったり、印刷がはげてしまいますので十分ご注意ください。)
- *まるく折り曲げるものは、鉛筆やペンなど丸い棒状のものであらかじめ巻いて型を付けておくときれいなカーブに仕上がります。
- *差し込んで貼り付けるものは、差し込んだ後でのりを付けるほうがきれいです。(この場合、多少のりの付けにくい部分が出てきます。)
- *のりは、普通ののりでも大丈夫ですが、厚めの用紙では、しっかりのりをつけておかないとはかかれやすくなってしまいますことがあります。この場合、木工用ボンドや両面テープを使うとよりきれいに仕上がります。
- *はさみやカッターを使いますので手などを誤って切らないように十分ご注意ください。



—— (切取線)
- - - (折り線) 山折り
- - - (折り線) 谷折り

マメ知識

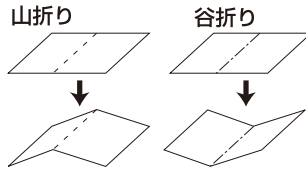

それぞれのパーツを切取線に沿って切り、はじめにすべてのパーツを折り線に沿って山折りもしくは谷折りに折っておきます。

組立説明書 ④ ゴミ収集車

① 本体

切取線に沿って切り、折り線のところをおったら、まずはじめに赤の丸印の部分をのりづけしてください。

後は、型に沿ってのりしろを貼り合わせ、本体の形を仕上げていきます。

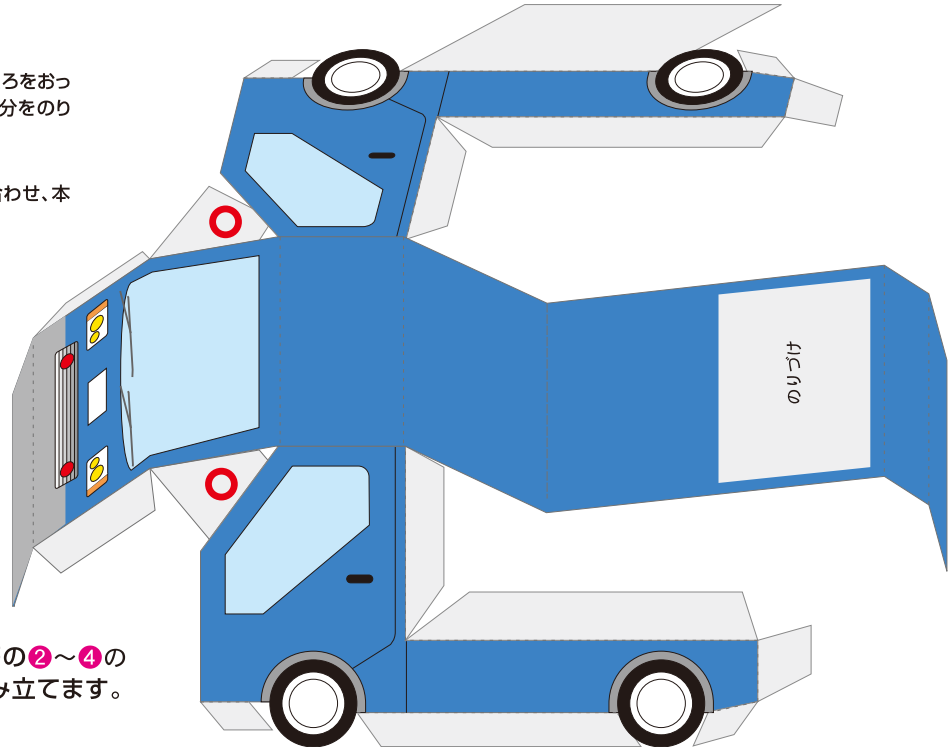

● 組立説明書①救急車等の②～④のやり方で同じように組み立てます。参照してください。

② ゴミ投入部分

切取線に沿って切り、折り線のところをおったら、型に沿ってのりしろを貼り合わせます。

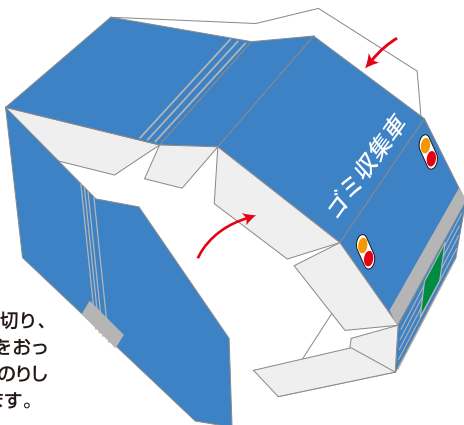

③ 最後にゴミ投入部分をを本体に乗せるようにして、本体ののりしろ部分に貼付けて出来上がり。

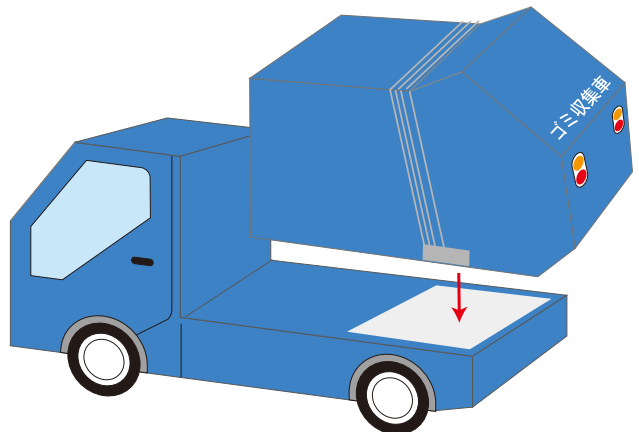

ペーパークラフトを作るときの注意!!

- *インクジェット用紙は、印刷面がデリケートです。強くこすったり、引っかいたりすると色が落ちたり、はげたりします。強くこすったり、引っかいたりしないようご注意ください。
- *おすすめのインクジェット用紙は、0.22mmくらいの厚めの用紙です。折り目を入れるときは、あらかじめカッターの背などで軽く折り目をなぞっておくと、折りやすくまたきれいに仕上がります。(力が強すぎると、切れてしまったり、印刷がはげてしまいますので十分ご注意ください。)

- *まるく折り曲げるものは、鉛筆やペンなど丸い棒状のものであらかじめ巻いて型を付けておくときれいなカーブに仕上がります。
- *差し込んで貼り付けるものは、差し込んだ後でのりを付けるほうがきれいです。(この場合、多少のり付けにくい部分が出てきます。)
- *のりは、普通ののりでも大丈夫ですが、厚めの用紙では、しっかりのり付けておかないとはがれやすくなってしまいます。この場合、木工用ボンドや両面テープを使うとよりきれいに仕上がります。
- *はさみやカッターを使いますので手などを誤って切らないように十分ご注意ください。



—— (切取線)
- - - (折り線) 山折り
- - - (折り線) 谷折り

マメ知識

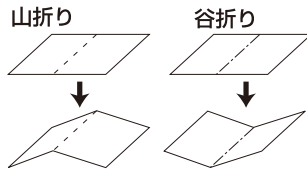

それぞれのパーツを切取線に沿って切り、はじめにすべてのパーツを折り線に沿って山折りもしくは谷折りに折っておきます。

組立説明書 ⑤ 人形ほか(標識・信号機など)・ベース

人形ほか

切取線に沿って切り、折り線のところをおったら、上の方の裏面どうしを貼り合わせる。この他、バス停、花屋の花も同じやり方で仕上げる。

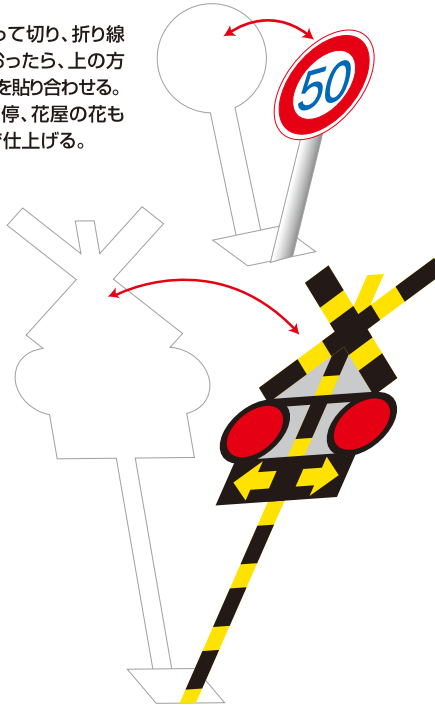
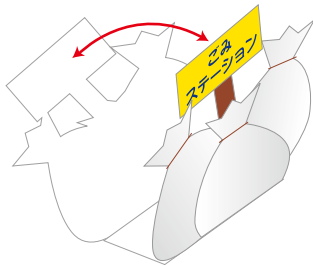

信号機・郵便ポスト

切取線に沿って切り、折り線のところをおったら、信号機と郵便ポストは、台になる部分を重ねて貼り合わせる。

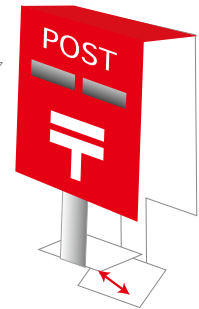

ベース

それぞれ、切取線に沿って切り取ったら、絵がつながるように4枚を貼り合わせる。

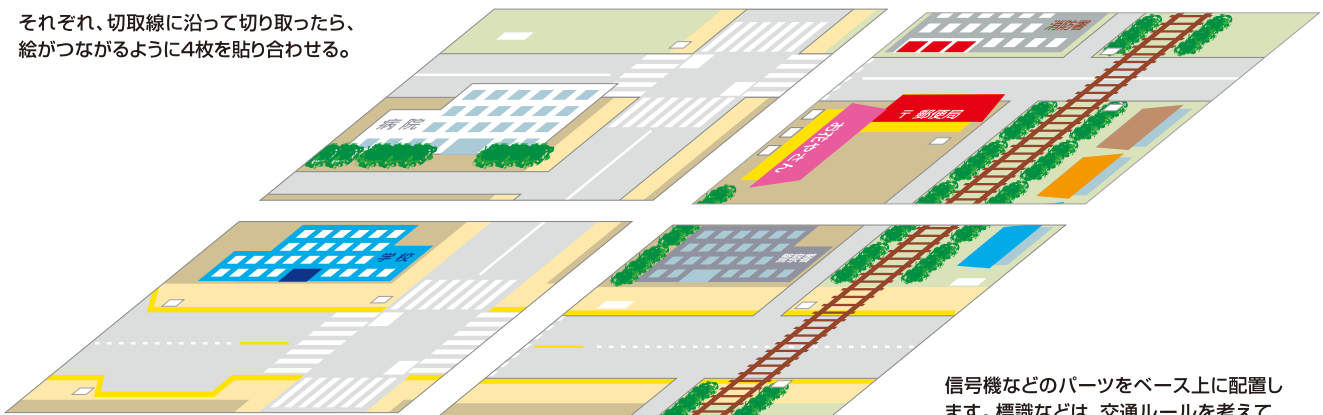

信号機などのパーツをベース上に配置します。標識などは、交通ルールを考えて、自由に配置してみましょう。

ペーパークラフトを作るときの注意!!

- *インクジェット用紙は、印刷面がデリケートです。強くこすったり、引っかいたりすると色が落ちたり、はげたりします。強くこすったり、引っかいたりしないようご注意ください。
- *おすすめのインクジェット用紙は、0.22mmくらいの厚めの用紙です。折り目を入れるときは、あらかじめカッターの背などで軽く折り目をなぞっておくと、折りやすくまたきれいに仕上がります。(力が強すぎると、切れてしまったり、印刷がはげてしまいますので十分ご注意ください。)

- *まるく折り曲げるものは、鉛筆やペンなど丸い棒状のものであらかじめ巻いて型を付けておくときれいなカーブに仕上がります。
- *差し込んで貼り付けるものは、差し込んだ後でのりを付けるほうがきれいです。(この場合、多少のりの付けにくい部分が出てきます。)
- *のりは、普通ののりでも大丈夫ですが、厚めの用紙では、しっかりのりを付けておかないとはがれやすくなってしまふことがあります。この場合、木工用ボンドや両面テープを使うとよりきれいに仕上がります。
- *はさみやカッターを使いますので手などを誤って切らないように十分ご注意ください。